

Varenummer: 201242815
Beskrivelse: E+G
Kuglelås GN 124.2-8-15

Mål

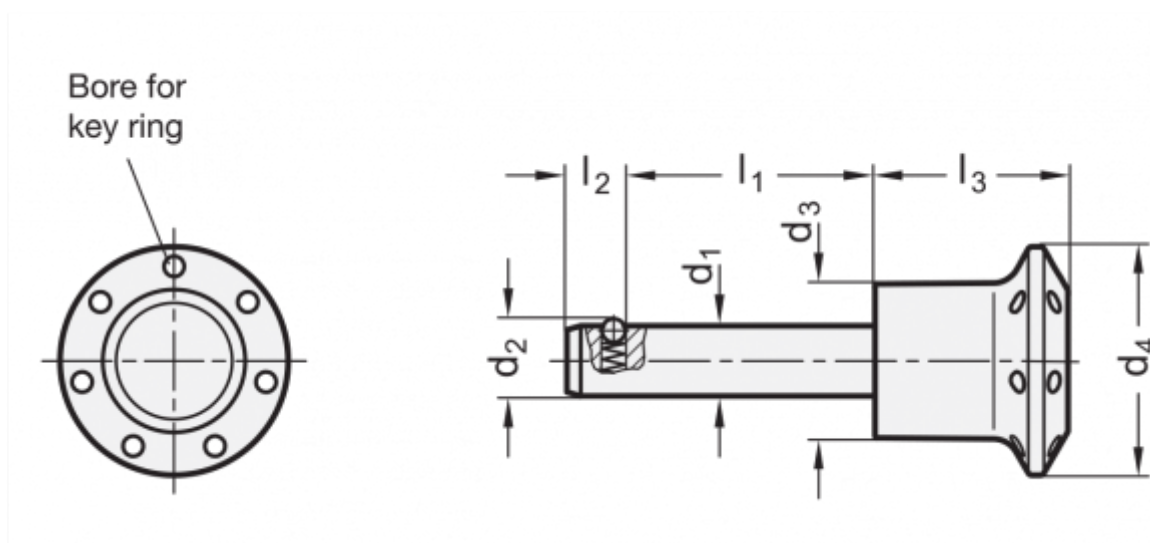

Aksial holdekraft på stifter N	= 15	l2 = 6.3
Boring for stift D12	= 8	l3 = 22.5
d1	= 8	
d2	= 8.7	
d3	= 14.5	
d4	= 25	
Dobbel dele kraft i KN	= 40	
l1	= 15	